

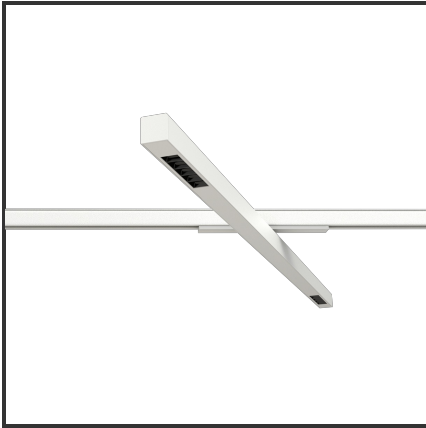

HELI ARGUS 108

9010 9010 3000K/CRI90 12° on/off



Beamangle	12°	IK	IK07
CIE Flux Codes	49 80 95 99 100	IP	IP40
CRI	90	Kleur	RAL9010
Colour Deviation (SDCM)	3 sdcM	Kleur 2	RAL9010
Colour Temperature	3000K	Led type	SMD
Connected Load	10W	Lumen Maintenance	L80B10 bij 50.000
Connected Voltage	220-240V	Lumen/W	100lm/W
Dim	On/off	Luminous flux of luminaire	1000lm
Dimensions	1080x35x35	Mounting Type	Opbouw
Energy Efficiency Class	A++	PF	0,95
Frequency	50-60Hz	UGR	<16

Product Description

Reference : 000000587